

RLM3

ЭЛЕКТРОМАГНИТНЫЙ КЛАПАН РЕГУЛИРОВАНИЯ СКОРОСТИ ПОТОКА (ВЫСОКАЯ/НИЗКАЯ) СЕРИЯ 10

**МОДУЛЬНОЕ ИСПОЛНЕНИЕ
СЕТОР 03**

Р_{макс} 250 бар

Q_{макс} (см. таблицу номинальных значений рабочих параметров)

МОНТАЖНАЯ ПОВЕРХНОСТЬ

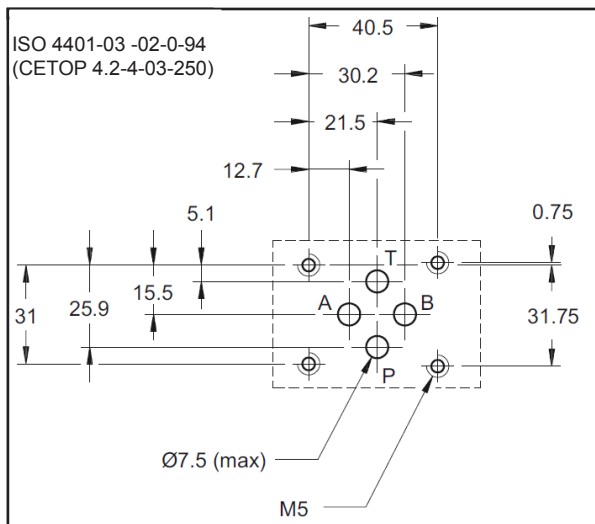

ПРИНЦИП ДЕЙСТВИЯ

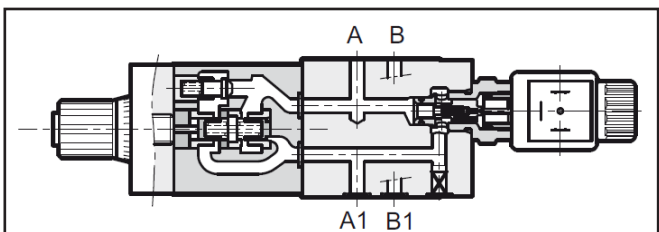

- Клапан RLM3 представляет собой компактную функциональную группу, позволяющую управлять скоростью потока (высокая/низкая) за счёт использования электромагнитного клапана и регулятора расхода. Регулирование потока осуществляется клапана RPC1 (см. каталог 32 200) с шестью диапазонами регулирования.
- Регулирование скорости (высокая/низкая) обеспечивается при помощи встраиваемого электромагнитного клапана КТ08 (см. каталог 43 100)
- Клапан изготовлен в модульном исполнении, монтажная поверхность соответствует стандартам СЕТОР и ISO.
- Клапан RLM3 может быть быстро смонтирован с электромагнитными распределителями по стандарту СЕТОР 03 без использования трубок, а только с помощью соответствующих шпилек или болтов, допуская тем самым создание устройства, позволяющего регулировать направления и скорости потоков исполнительных механизмов.

КОНФИГУРАЦИИ (см. таблицу гидравлических символов)

- Конфигурация "А": регулирование потока жидкости в магистрали А на выходе из привода.
- Конфигурация "Т": регулирование потока в магистрали Т для контроля скорости привода в двух направлениях.

ТЕХНИЧЕСКИЕ ХАРАКТЕРИСТИКИ

(для минерального масла вязкостью 36 сантистокс (сСт) при 50°C)

Максимальное рабочее давление	бар	250
Максимальный расход в регулируемых магистралях	л/мин	1-4-10-16-22-30
Максимальный расход в свободных магистралях	л/мин	65
Минимальный регулируемый расход	л/мин	0,08
Температура окружающей среды	°С	-20 ... +50
Диапазон температур жидкости	°С	-20 ... +80
Диапазон вязкостей жидкости	сСт	10 ... 400
Степень загрязнения жидкости	Согласно ISO 4406:1999 класс 20/18/15	
Рекомендуемая вязкость жидкости	сСт	25
Масса	кг	3,1



1 - ИДЕНТИФИКАЦИОННЫЙ КОД

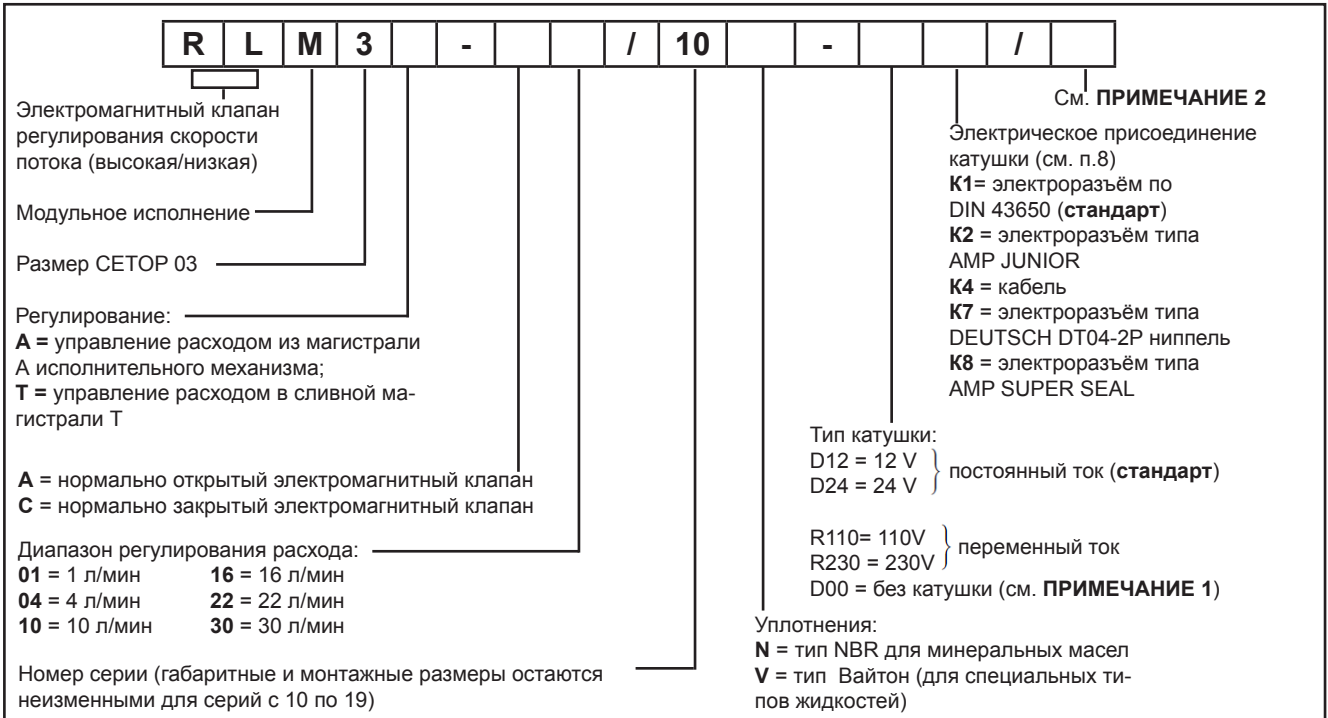

ПРИМЕЧАНИЕ 1: Гайки фиксации катушек и уплотнительные кольца включены в поставку.

ПРИМЕЧАНИЕ 2: Кнопка ручного управления **СМ** заказывается отдельно. (см. п.8)

ПРИМЕЧАНИЕ: за дополнительной информацией относительно регулятора расхода обращайтесь к каталогу 32 200

ПРИМЕЧАНИЕ: Электромагнитные клапаны никогда не поставляются с электроразъёмом. Электроразъёмы должны приобретаться отдельно. Для определения типа электроразъёма, который необходимо заказать, пожалуйста, смотрите каталог 49 000.

1.1 - Идентификационный код катушки

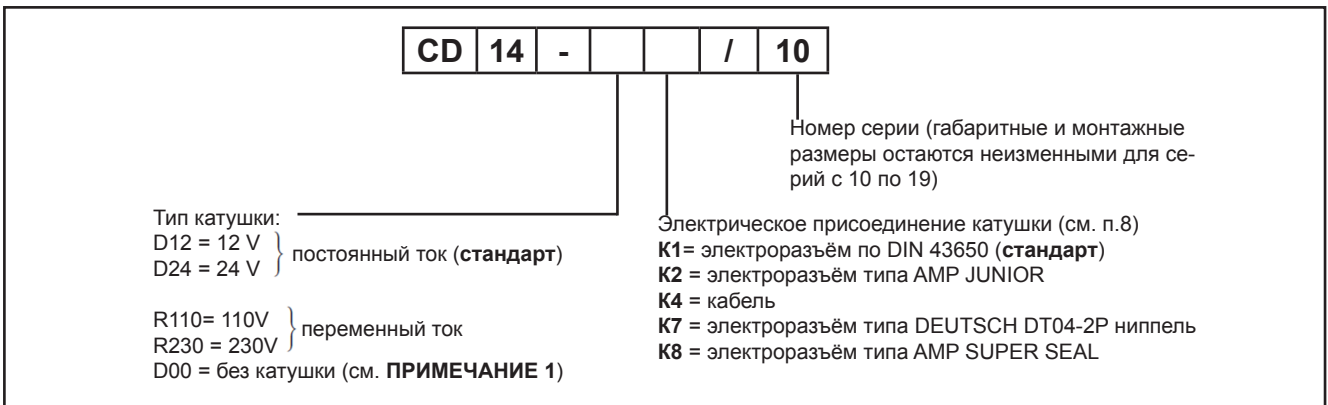

2 -ГИДРАВЛИЧЕСКИЕ ЖИДКОСТИ

Используйте гидравлические жидкости на основе минеральных масел типа HL или HM в соответствии со стандартом ISO 6743-4. Для таких жидкостей, используйте уплотнения типа NBR (код N). Для жидкостей типа HFDR (фосфатных эфиров) используйте уплотнения FPM (код V). По поводу использования других типов жидкостей, таких, как HFA, HFB, HFC, проконсультируйтесь в нашем отделе технической поддержки. Использование жидкостей при температурах свыше 80°C ведёт к ускоренному ухудшению качества жидкостей и характеристик уплотнительных прокладок. Жидкость должна сохранять свои физические и химические свойства.



3 - ГИДРАВЛИЧЕСКИЕ ОБОЗНАЧЕНИЯ

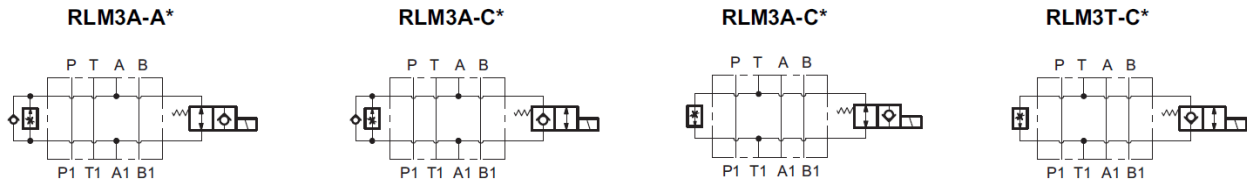

4 - ДИАГРАММА ПАДЕНИЯ ДАВЛЕНИЯ Др-Q (получена для вязкости жидкости 36 сСт при 50°C)

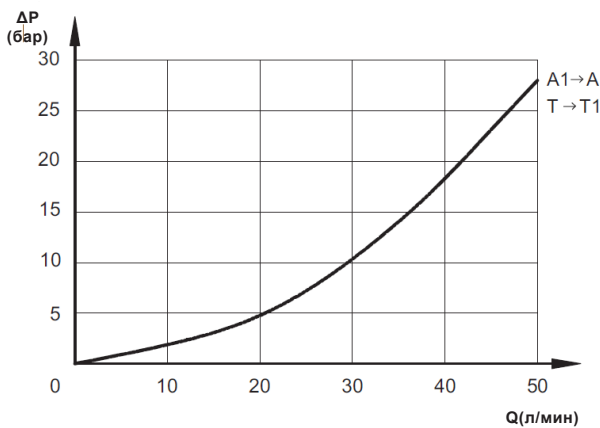

Значения на графике соответствуют высокой скорости потока, проходящего через электромагнитный клапан, и одинаковы как для нормально открытого клапана (исполнение А), так и для нормально закрытого клапана (исполнение С).

6

6

5 - ВРЕМЯ СРАБАТЫВАНИЯ

Указанные значения были получены в соответствии со стандартом ISO 6403 с использованием минерального масла, имеющего вязкость 36 сСт при температуре 50°C.

Время(мс)	Иницирование	Обесточивание
RLM3*-A*	85	60
RLM3*-C*	60	85

6 - ЭКСПЛУАТАЦИОННЫЕ ОГРАНИЧЕНИЯ

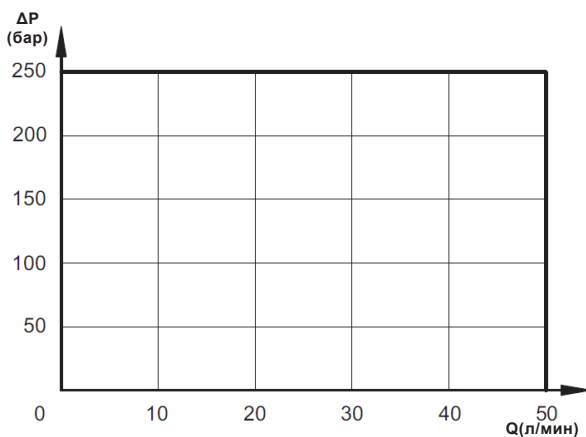

Приведённые кривые определяют рабочие значения расхода в соответствии с давлением в различных вариантах клапана. Значения были получены в соответствии с нормой ISO 6403 для электромагнитов, работающих при номинальной температуре с напряжением питания, равным 90% номинальной величины. Значения были получены с использованием минерального масла, имеющего вязкость 36 сСт при температуре 50°C, и фильтрацией в соответствии со стандартом ISO 4406:1999 класс 18/16/13.



6 - ЭЛЕКТРИЧЕСКИЕ ХАРАКТЕРИСТИКИ

6.1 Электромагниты

Электромагниты состоят из двух основных частей: арматурной трубки и катушки. Трубка ввинчивается в корпус клапана и содержит плунжер, который, будучи погруженным в масло, перемещается без износа. Внутренняя часть арматурной трубки, контактирующая с маслом в возвратной линии, обеспечивает рассеивание тепла.

Катушка прикрепляется к трубке при помощи резьбового кольца, и может поворачиваться на 360° с целью размещения её в имеющемся пространстве.

Взаимозаменяемость катушек различного напряжения как типа D, так и типа R возможна без замены арматурной трубки.

Защита от атмосферных веществ по CEI EN 60529

Электроразъём	IP 65	IP 67	IP 69 K
K1 DIN 43650	x		
K2 AMP JUNIOR	x	x	
K4 outgoing cables	x	x	
K7 DEUTSCH DT04 male	x	x	x
K8 AMP SUPER SEAL	x	x	x

ПРИМЕЧАНИЕ: Степень защиты может быть гарантирована производителем только в случае правильной установки и присоединения разъема.

КОЛЕБАНИЯ НАПРЯЖЕНИЯ ПИТАНИЯ	±10% от номинала
МАКСИМАЛЬНАЯ ЧАСТОТА ВКЛЮЧЕНИЯ	10 000 в час
ПРОИЗВОДИТЕЛЬНОСТЬ ВКЛЮЧЕНИЯ	100%
ЭЛЕКТРОМАГНИТНАЯ СОВМЕСТИМОСТЬ (ЭМС) ИЗЛУЧЕНИЯ	EN 50081-1
ЗАЩИЩЕННОСТЬ	EN 50082-2
	в соответствии с 89/336 CEE
НИЗКОЕ НАПРЯЖЕНИЕ	в соответствии с 73/23/CEE 96/68/CEE
КЛАСС ЗАЩИТЫ: Изоляция катушки (VDE 0580) Пропитка	class H class H

6.2 Потребляемые ток и мощность

В таблице показаны потребляемые ток и мощность - значения, соответствующие разным типам катушек. Катушка типа "R" в том случае, если клапан подключен к источнику переменного тока, впоследствии выпрямляемого диодного моста, встроенного в электроразъёмы типа "D" (см. каталог 49 000)

	Сопротивление при 20° C [Ом] (±1%)	Потребляемый ток [A] (±5%)	Потребляемая мощность (±5%)		Код катушки				
			[B]	[BA]	K1	K2	K4	K7	K8
CD14-D12*	5,4	2,2	26,5		1902740	1902750	1902770	1902980	1903020
CD14-D24*	20,7	1,16	27,8		1902741	1902751	1902771	1902981	1903021
CD14-R110*	363	0,25		27,2	1902742				
CD14-R230*	1640	0,11		26,4	1902743				

8 - РУЧНАЯ РЕГУЛИРОВКА

Кнопка ручного управления CM для типа NO (нажимное исполнение)

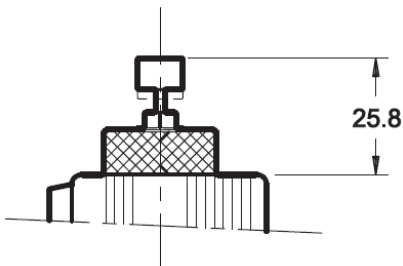

Кнопка ручного управления CM для типа NC (винтовое исполнение)

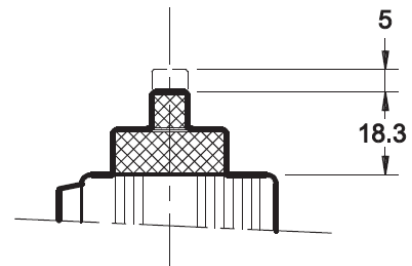



9 - ГАБАРИТНЫЕ И МОНТАЖНЫЕ РАЗМЕРЫ

RLM3A-A*
RLM3A-C*

размеры в мм

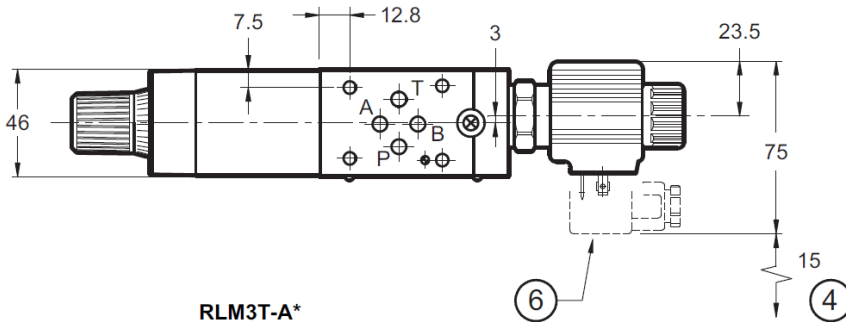
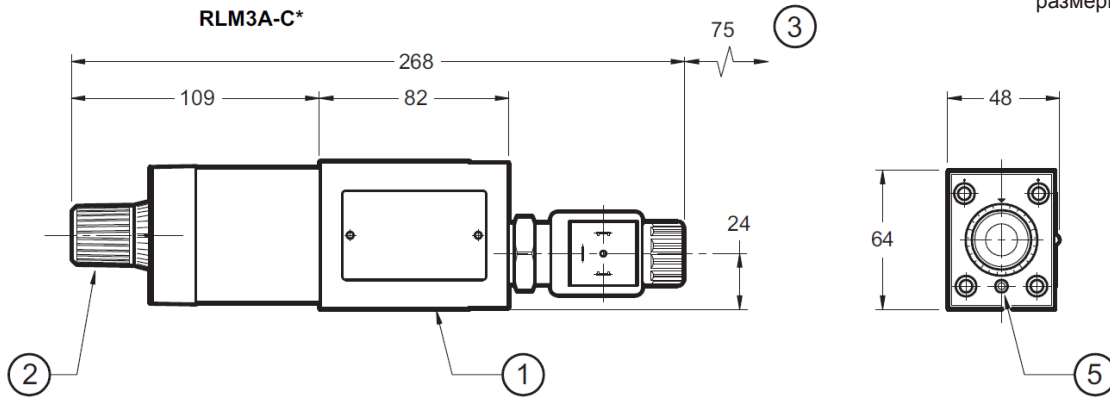

RLM3T-A*
RLM3T-C*

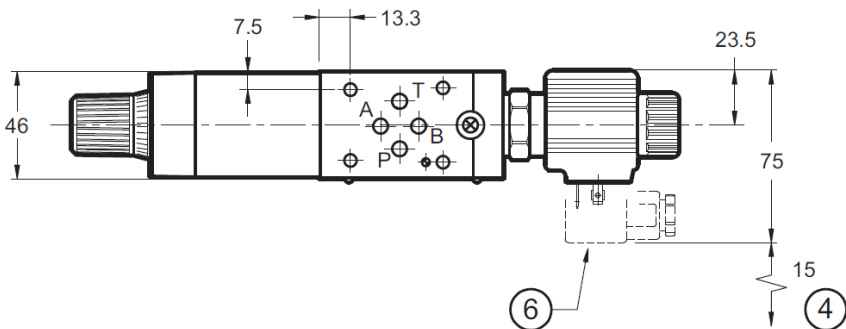
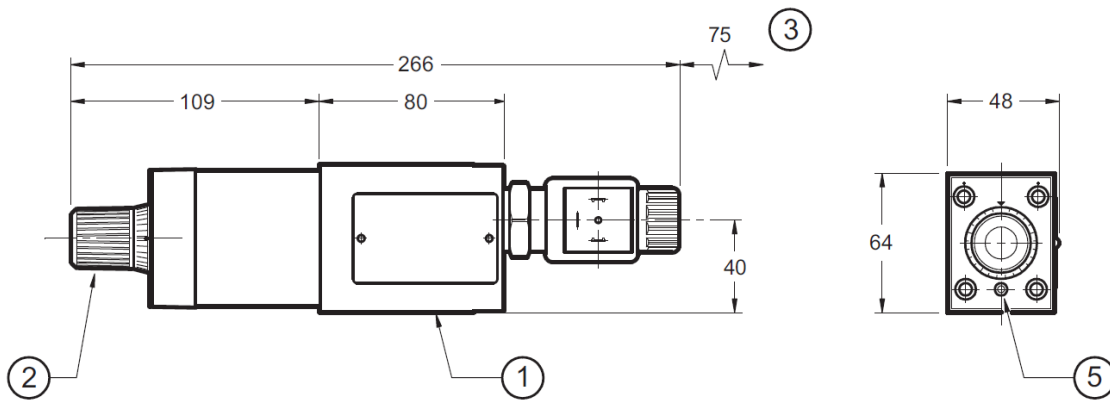

1	Монтажная поверхность с уплотнительными кольцами: 4 OR 2037 (9.25x1.78)
2	Рукоятка регулирования расхода. Вращать против часовой стрелки для увеличения расхода.
3	Пространство для снятия катушки
4	Пространство для снятия электро-разъема
5	Контргайка рукоятки регулирования
6	Электроразъем DIN 43650 (на чертеже показан разъем типа K1 - другие типы разъемов смотрите в пар. 10)



10 - ЭЛЕКТРИЧЕСКИЕ СОЕДИНЕНИЯ

Соединение для электроразъема
DIN 43650 код **K1(стандарт)**

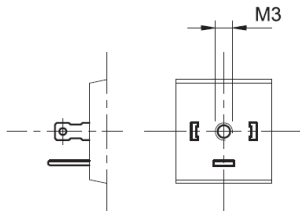

Соединение для электроразъема
AMP JUNIOR код **K2**

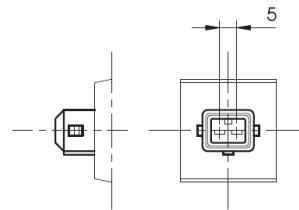

Соединение для электроразъема
Кабель код **K4**

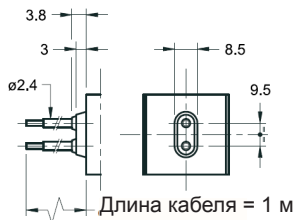

Соединение для электроразъема
DEUTSCH DT-04-2P male код **K7**

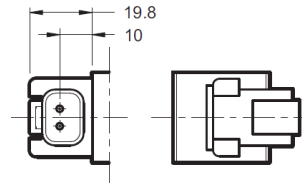

Соединение для электроразъема AMP
SUPER SEAL (2 контакта) код **K8**

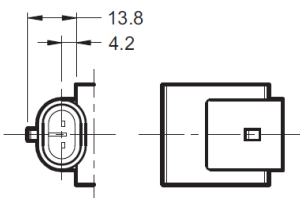

11 - ЭЛЕКТРИЧЕСКИЕ РАЗЪЕМЫ

Клапаны с электромагнитным управлением поставляются без электроразъемов. Электроразъемы должны заказываться отдельно.
Для получения идентификации типа электроразъема, который необходимо заказать, обратитесь к каталогу 49 000.

DIPLOMATIC OLEODINAMICA SpA

20025 LEGNANO(MI),p. Ie Bozzi 1/ Via Edison
Tel.0331/472111-472236, Fax 0331/548328

ПРЕДСТАВИТЕЛЬСТВО В РОССИИ ООО "ПНЕВМАКС"

Телефон: (495) 739-39-99 Факс:(495) 739-49-99
mail@pneumax.ru www.pneumax.ru

КОПИРОВАНИЕ ЗАПРЕЩЕНО. КОМПАНИЯ ОСТАВЛЯЕТ ЗА СОБОЙ ПРАВО ВНОСИТЬ ИЗМЕНЕНИЯ В КАТАЛОГ.