



# DSB\*

## САМОРЕВЕРСИВНЫЙ РАСПРЕДЕЛИТЕЛЬ

### СЕРИЯ 10

#### МОНТАЖНЫЕ ПОВЕРХНОСТИ

**DSB3** ISO 4401-03 (СЕТОР 03)

**DSB5** ISO 4401-05 (СЕТОР 05)

**P** макс (смотри технические хар-ки)

**Q** ном (смотри технические хар-ки)

#### ПРИНЦИП ДЕЙСТВИЯ

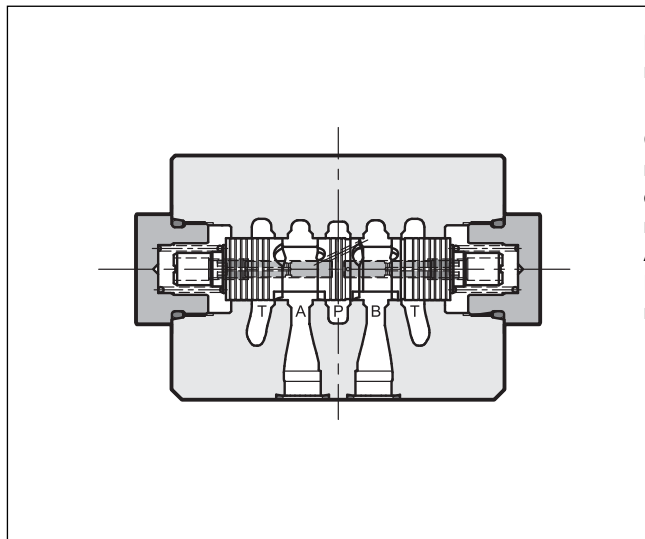

Распределитель DSB\* с самовозвратным золотником и монтажной поверхностью в соответствии со стандартами ISO 4401 (СЕТОР RP121H).

Самореверсивный клапан применяется для реализации возвратно-поступательных движений исполнительного органа без подачи управляющих сигналов. Переключение клапана происходит за счет изменения давления в каналах А и В (когда цилиндр достигает конечных положений). Процесс реверсирования потока не зависит от давления в напорном канале.

#### ОБОЗНАЧЕНИЕ НА ГИДРАВЛИЧЕСКИХ СХЕМАХ

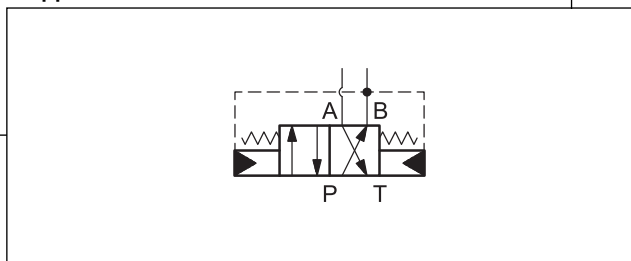

#### ТЕХНИЧЕСКИЕ ХАРАКТЕРИСТИКИ (для минерального масла вязкостью 36 сантистокс (сСт) при 50°C)

		<b>DSB3</b>	<b>DSB5</b>
Максимальное рабочее давление на линии P	бар	350	320
Минимально допустимое давление	бар	50	60
Максимальный расход	л/мин	30	100
Минимально допустимый расход	л/мин	3	10
Диапазон температур окружающей среды	°C	-20 / +50	
Диапазон температур рабочей жидкости	°C	-20 / +80	
Диапазон вязкости	сСт	10 ÷ 400	
Рекомендуемая вязкость	сСт	25	
Класс чистоты рабочей жидкости		Класс 10 по NAS 1638 (класс 20/18/15 по ISO 4406:1999)	
Масса	кг	0,9	2,8

## 1 - КОД ЗАКАЗА

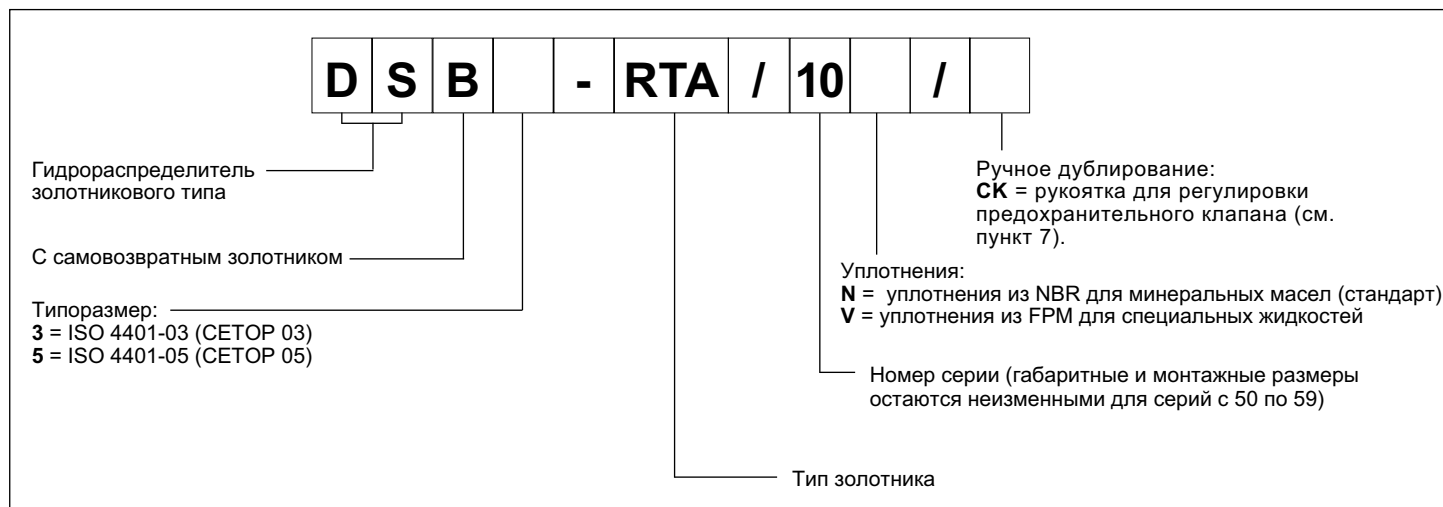

## 2 -Расходно-перепадная характеристика $\Delta p-Q$ (значения получены для вязкости 36 сантистокс (сСт) при 50°C)

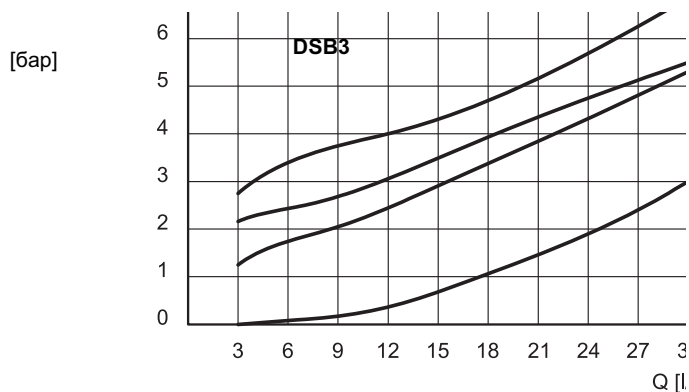

л/мин

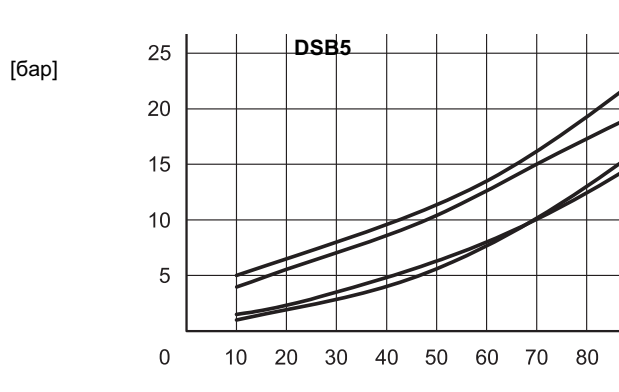

л/мин

## 3 - ГИДРАВЛИЧЕСКИЕ ЖИДКОСТИ

Используйте гидравлические жидкости на основе минеральных масел типа HL или HLP в соответствии со стандартом ISO 6743/3. Для жидкостей типа HFD-R (фосфатных эфиров) используйте уплотнения FPM (код V). По поводу использования других типов жидкостей, таких как HFA, HFB, HFC проконсультируйтесь в нашем отделе технической поддержки.

Использование жидкостей при температурах свыше 80°C ведёт к ускоренному ухудшению качества жидкостей и характеристик уплотнительных прокладок. Жидкость должна сохранять свои физические и химические свойства.

## 4 - УСТАНОВКА

Клапаны могут монтироваться в любом положении.. Клапан крепится при помощи винтов или шпилек на поверхность другого клапана модульного исполнения, либо на монтажную плиту, с ответной поверхностью, которая имеет соответствующие величины плоскостности и шероховатости, указанные на чертеже рядом, либо лучше.

Если указанные минимальные допуски не соблюдены, то между монтажной поверхностью клапана и поверхностью ответной детали могут появиться утечки масла.

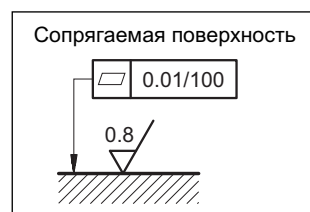

**5 - ГАБАРИТНЫЕ И ПРИСОЕДИНИТЕЛЬНЫЕ РАЗМЕРЫ DSB3**

Размеры в мм

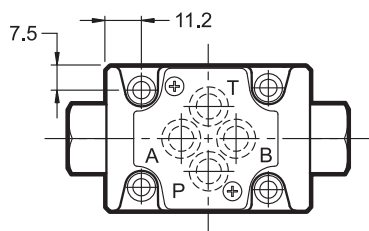
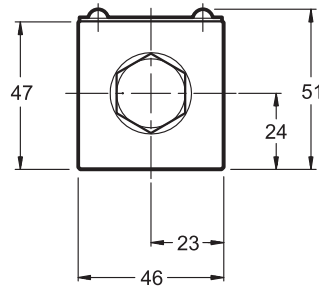
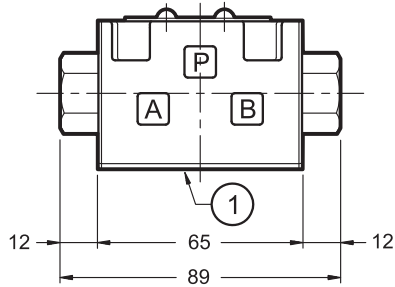

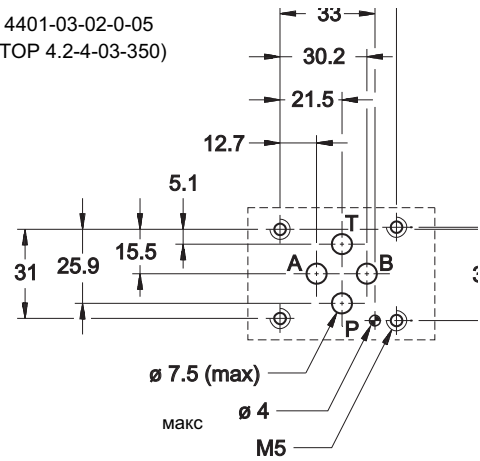
**МОНТАЖНАЯ ПОВЕРХНОСТЬ**

 ISO 4401-03-02-0-05  
 (СЕТОР 4.2-4-03-350)

1	Монтажная поверхность с уплотнительными кольцами - 4 шт. OR 2037 (9.25x1.78) 90 shore
---	---

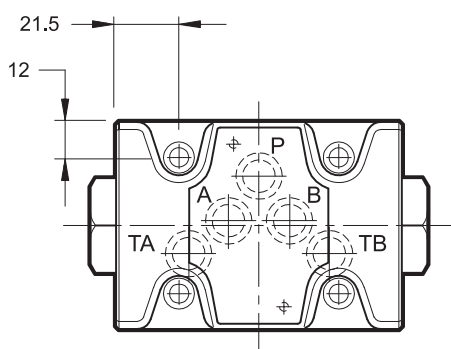
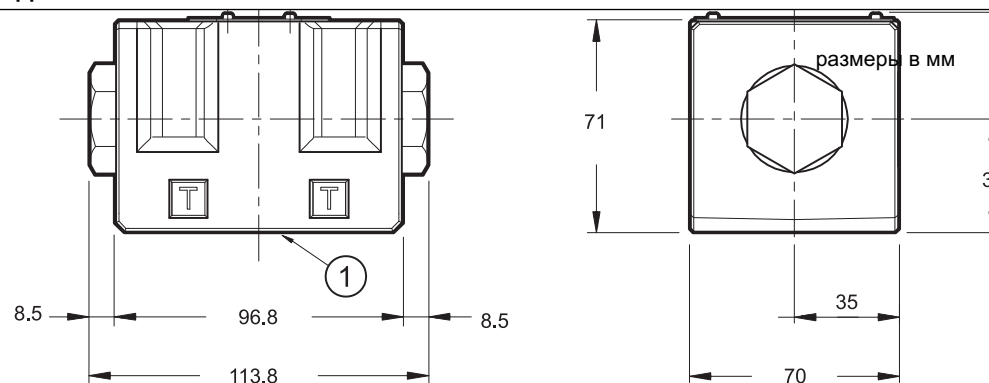
Крепление клапана: 4 винта M5x30 - ISO 4762
-----

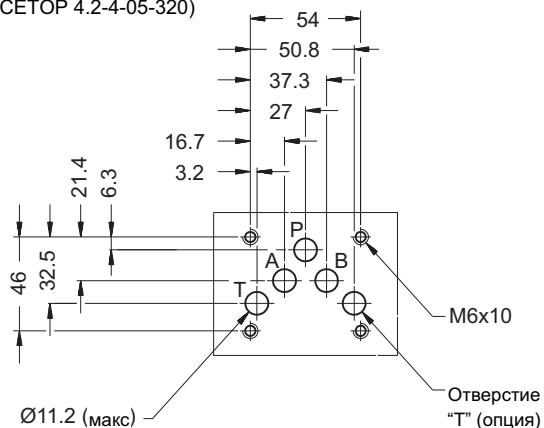
**6 - ГАБАРИТНЫЕ И ПРИСОЕДИНИТЕЛЬНЫЕ РАЗМЕРЫ DSB5**

**МОНТАЖНАЯ ПОВЕРХНОСТЬ**

 ISO 4401-05-04-0-05  
 (СЕТОР 4.2-4-05-320)

1	Монтажная поверхность с уплотнительными кольцами OR 2050 - 4 шт. (12.42x1.78) 90 Shore
---	--

Крепление клапана: 4 винта M6x40 - ISO 4762
---

Момент затяжки: 5 Нм (для винтов с классом прочности A8.8)
--

## 7 - РУКОЯТКА РУЧНОГО ДУБЛИРОВАНИЯ

Рукоятка ручного дублирования СК позволяет настраивать давление на предохранительном клапане без применения отсечных кранов.

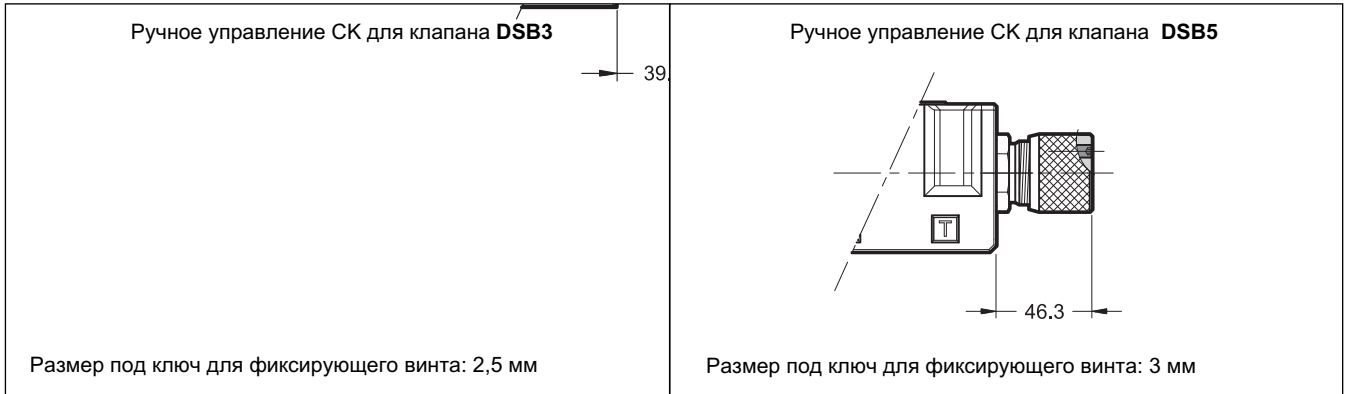

## 8 - ПРИМЕРЫ ПРИМЕНЕНИЯ

Мы рекомендуем использовать схему, приведенную ниже. Канал А подсоединяется к поршневой полости цилиндра. В этом случае при запуске насоса распределитель займет положение, при котором цилиндр будет втягиваться. Для корректной работы клапана необходимо применять дифференциальный (одноштоковый) цилиндр с отношением площадей штоковой и поршневой полости, лежащим в диапазоне от 1/1,25 до 1/2.

### 8.1 - Стандартный клапан

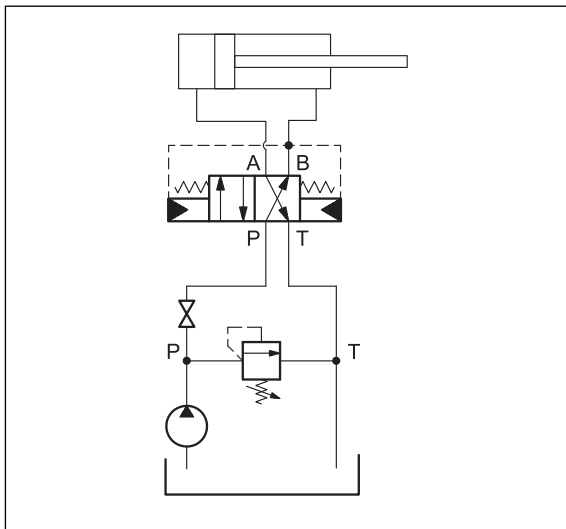

Для правильной настройки предохранительного клапана саморевверсивный распределитель не должен находиться в рабочем режиме.

Для этого необходимо закрыть отсечной кран, запустить насос, настроить предохранительный клапан и остановить насос. Затем, открыть отсечной кран и запустить насос снова.

### 8.2 - Клапан с рукояткой ручного дублирования

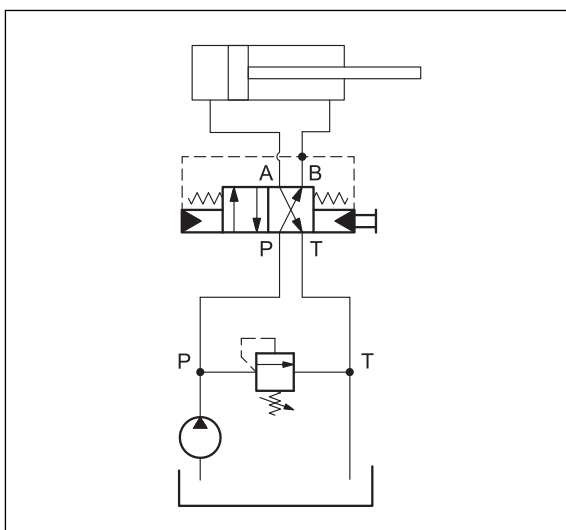

Для правильной настройки предохранительного клапана саморевверсивный распределитель не должен находиться в рабочем режиме.

Для этого полностью выкрутите фиксирующий финт, затем затяните рукоятку до останова о механический упор. В этом положении золотник находится в позиции, соединяющей каналы P с B и A с T. Запустите насос, настройте давление на предохранительном клапане и затем остановите насос. Перезапустите клапан заново, открутив почти полностью рукоятку, затем закрутите фиксирующий винт до тех пор, пока его шляпка не будет находится заподлицо с торцом рукоятки.

Клапан будет нормально работать только в том случае, если его рукоятка затянута и шляпка фиксирующего винта находится заподлицо с торцом рукоятки.

Не используйте ручное дублирование для того, чтобы остановить насос, когда клапан находится в рабочем режиме.



**8 - ОТВЕТНЫЕ МОНТАЖНЫЕ ПЛИТЫ** (см. каталог 51 000)

	<b>DSB3</b>	<b>DSB5</b>
С задними присоединительными отверстиями	PMMD-AI3G	PMD4-AI4G - резьба 3/4" BSP
С боковыми присоединительными отверстиями	PMMD-AL3G	PMD4-AL4G - резьба 1/2" BSP
Резьба выходов P, T, A, B	3/8" BSP	-



**DIPLOMATIC OLEODINAMICA S.p.A.**  
20015 PARABIAGO (MI) • Via M. Re Depaolini 24  
Tel. +39 0331.895.111  
Fax +39 0331.895.339

КОПИРОВАНИЕ ЗАПРЕЩЕНО. КОМПАНИЯ ОСТАВЛЯЕТ ЗА СОБОЙ ПРАВО ВНОСИТЬ ИЗМЕНЕНИЯ В КАТАЛОГ.

**ПРЕДСТАВИТЕЛЬСТВО В РОССИИ:**

**ООО «ПНЕВМАКС»**

Тел.: +7 (495) 739-39-99

Факс: +7 (495) 739-49-99

[www.pneumax.ru](http://www.pneumax.ru)

[mail@pneumax.ru](mailto:mail@pneumax.ru)