

Клапан сегментный. Серия RV

2



- » Сегментный клапан серии RV предназначен для регулирования расхода рабочей среды в том числе, содержащей волокна и мелкие частицы (пульпа). Предназначен для применения в целлюлозно-бумажной промышленности, а также в других отраслях – нефтехимическая, энергетика, металлургия, фармацевтика, производство синтетических волокон и т.д.
- » Клапан серии RV представляет собой распределительный клапан на четверть оборота, предназначенный, главным образом, для дроссельного регулирования. Сегментный шаровой клапан объединяет в себе функции регулирования сферического клапана с эффективностью поворотного шарового клапана. Сегментный клапан с V-образным вырезом, с высоким усилием резания и самоцентрированием отлично подходит для распределения рабочих сред, содержащих волокна и мелкие твердые частицы.
- » Сегментный шаровой клапан предназначен для применения в целлюлозно-бумажной промышленности. В ходе исследований и разработок сегментный шаровой клапан был усовершенствован для использования в других отраслях промышленности, таких как нефтехимическая, нефтедобывающая промышленность, производство синтетических волокон, энергетика, металлургия, фармацевтика, защита окружающей среды и т.д.
- » Для подбора сегментного клапана серии RV необходимо отправить Вашему менеджеру заполненный опросный лист (скачать форму можно на сайте www.camozzi.ru).

КОНСТРУКТИВНЫЕ ОСОБЕННОСТИ

Точность контуров V-образного выреза обеспечивает высокие характеристики регулирования для различных видов применения.

Шлицевое соединение между валом и шаром обеспечивает прецизионное регулирование и низкий гистерезис.

Фиксатор седла бокового монтажа обеспечивает удобную замену седла, благодаря чему снижаются расходы на ремонт клапана.

Для высокой абразивной стойкости применена передовая технология подшипника на качающейся опоре.

Модель с особо прочным самоустанавливающимся металлическим седлом идеально подходит для эксплуатации в условиях высоких температур и для шламовых масс. Нагруженное пружиной седло поддерживает постоянный контакт с шаром, обеспечивая улучшенные характеристики уплотнения.

Усилие сдвига между шаром и уплотнением обеспечивает плавное функционирование без закупоривания – оптимально для работы с волокнистыми и шламовыми массами.

ТЕХНИЧЕСКИЕ ДАННЫЕ

Присоединение	Межфланцевое соединение DN25–DN250 / 1"–10" – стандарт MFR Фланцевое соединение DN25–DN700 / 1"–28" – стандарт IEC/DIN 534-3-2 и ISA S75.04
Номинальное давление	1,0 МПа / 1,6 МПа / 2,5 МПа / 4,0 МПа / 6,4 МПа – стандарт ANSI 150, ANSI 300
Рабочая температура	–20°C ~ 160°C Дополнительно: –20°C ~ 230°C; –20°C ~ 425°C
Испытание на герметичность	Каждый клапан проходит гидравлическое испытание оболочки под давлением 1,5 x номинальное давление и испытание седла на герметичность в соответствии с ANSI/FCI 70.2
Утечки	Мягкое седло: ANSI/FCI Класс VI Металлическое седло: Допустимый объем утечек составляет 1% максимального объема утечек, указанного в ANSI/FCI 70.2, Класс IV

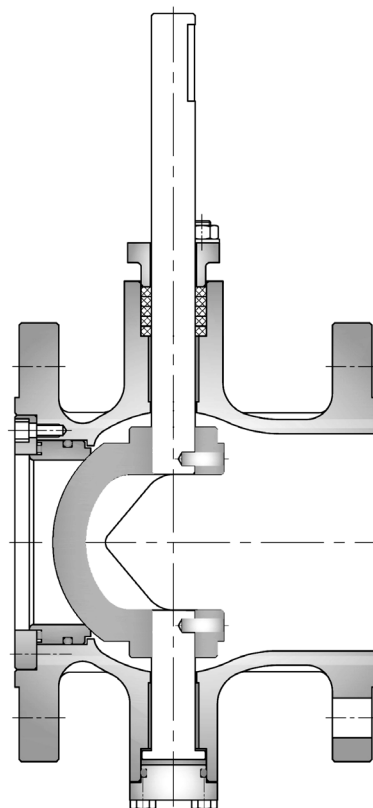

РАЗЛИЧНЫЕ ВАРИАНТЫ КЛАПАННЫХ ШАРОВ

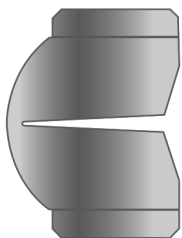

Номинальные параметры CV сегментных шаровых клапанов с малым расходом номинального диаметра DN20 и DN25 предусматривают различные варианты малых значений CV, обеспечивающих прецизионное регулирование при низких расходах. Благодаря этому такие клапаны оптимально подходят для применения с различными присадками и лакокрасочными покрытиями.



Конструкция, обеспечивающая максимально возможное снижение шума. В частности, при эксплуатации клапана стандартной конструкции в технологических процессах с использованием газа и пара может возникать высокий уровень шума.

В условиях высокого дифференциального давления возникновение эффекта кавитации может привести к повреждению труб и неблагоприятно влиять на срок службы и точность регулирования клапана. Данная конструкция предотвращает развитие кавитации и способствует снижению уровня шума.

ТРИ РАЗЛИЧНЫХ ВАРИАНТА СЕДЛА

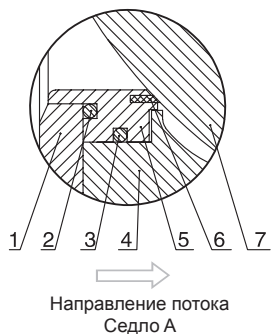

Седло из PTFE

№	Название детали	Диапазон температур
1	Тарелка клапана	
2	Пружина	
3	Кольцевое уплотнение	
4	Корпус клапана	-20°C ~ 160°C
5	Корпус седла	
6	Уплотнение седла	
7	Шар	

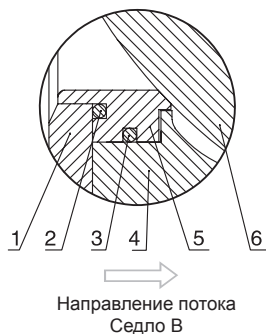

Металлическое седло

№	Название детали	Диапазон температур
1	Тарелка клапана	
2	Пружина	
3	Кольцевое уплотнение	
4	Корпус клапана	-20°C ~ 160°C
5	Корпус седла	
6	Уплотнение седла	
7	Шар	

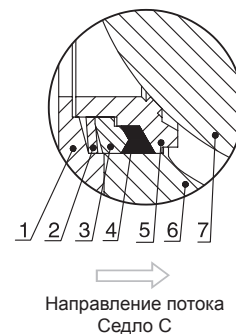

Металлическое седло для высоких температур

№	Название детали	Диапазон температур
1	Тарелка клапана	
2	Пружина	
3	Кольцевое уплотнение	
4	Корпус клапана	-20°C ~ 160°C
5	Корпус седла	
6	Уплотнение седла	
7	Шар	

ТЕХНИЧЕСКИЕ ДАННЫЕ

Максимальный перепад давления и расход Cv

DN	Максимальное давление	Максимальный перепад давления	Расход Cv
25	50	35	27
32	50	35	47
40	50	35	70
50	50	35	135
65	50	35	210
80	50	35	390
100	40	25	560
125	40	25	790
150	40	25	1130
200	35	25	1860
250	35	20	2900
300	30	10	4320
350	30	10	6640
400	30	10	8000

ТАБЛИЦА МОМЕНТОВ

DN	Момент Н·м при 16 Бар	Давление управления
25	25	5 – 7 Бар
32	25	
40	30	
50	35	
65	60	
80	80	
100	125	
125	160	
150	220	
200	350	
250	660	
300	1200	
350	1700	
400	2600	
450	3200	
500	4000	

Относительная расходная характеристика

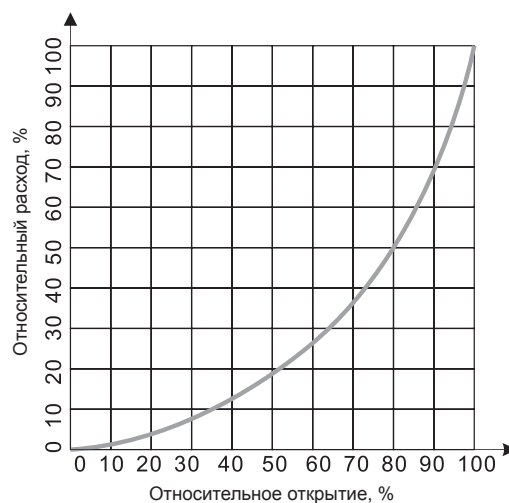

РАЗМЕРЫ

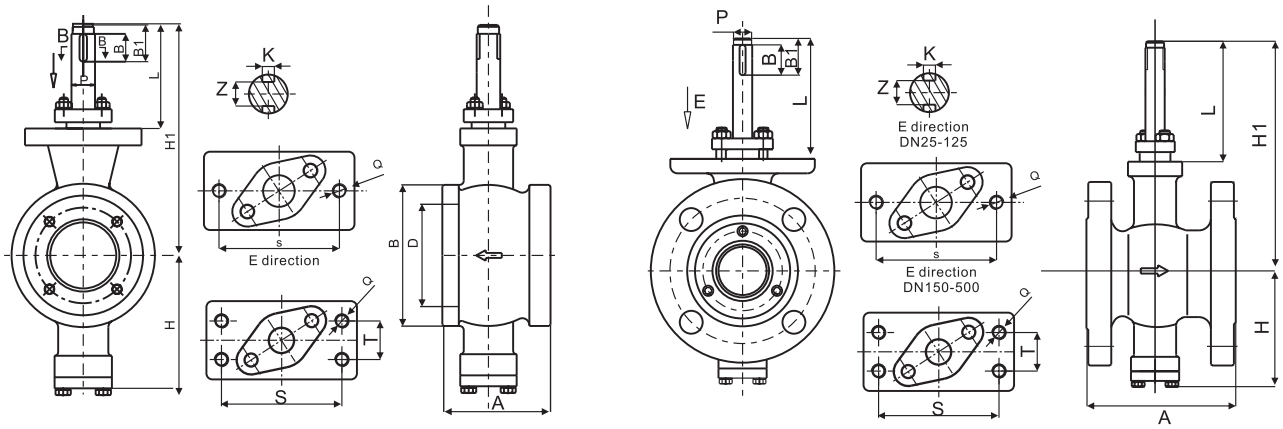

Размеры, мм Межфланцевое соединение

DN	A	H1	H2	ØD	ØB	L	ØP	B1	B	K	N	S	Q	T	KG
20	62	75	188	33	56	116	14	30	25	5	11	65	M10	/	2.7
25	62	87	190	38	68	115	16	30	25	5	13	80	M10	/	2.7
32	62	87	193	42	78	112	16	30	25	5	13	80	M10	/	3
40	62	87	195	50	85	110	16	30	25	5	13	80	M10	/	3.5
50	75	97	198	60	100	107	16	30	25	5	13	80	M10	/	4.2
65	90	112	218	75	120	108	16	30	25	5	13	80	M10	/	6
80	100	112	240	94	130	122	20	30	25	6	16.5	90	M12	/	7.5
100	115	122	250	110	158	118	20	30	25	6	16.5	90	M12	/	11
125	129	142	270	135	184	120	25	40	35	8	21	100	M12	/	15.5
150	160	165	308	165	216	133	30	45	40	10	25	110	M12	40	25
200	200	195	328	210	268	123	30	45	40	10	25	110	M12	40	39
250	240	237	380	260	322	138	40	55	50	12	35	110	M12	45	64

Размеры, мм Фланцевое соединение

DN	A	H1	H2	L	ØP	B1	B	K	N	S	Q	T	KG
25	102	87	190	112	16	30	25	5	13	80	M10	/	4
32	105	87	193	108	16	30	25	5	13	80	M10	/	5.5
40	114	87	195	110	16	30	25	5	13	80	M10	/	6
50	124	97	198	105	16	30	25	5	13	80	M10	/	7.5
65	145	112	218	106	16	30	25	5	13	80	M10	/	9.5
80	165	112	240	122	20	30	25	6	16.5	90	M12	/	14
100	194	122	250	118	20	30	25	6	16.5	90	M12	/	21.5
125	213	142	270	120	25	40	35	8	21	100	M12	/	23
150	229	165	308	133	30	45	40	10	25	110	M12	40	37
200	243	195	328	123	30	45	40	10	25	110	M12	40	58
250	297	237	380	138	40	55	50	12	35	110	M12	45	85
300	338	281	415	146	40	55	50	12	35	130	M12	45	131
350	400	338	509	180	50	68	60	16	44	134	M16	64	199
400	400	390	595	214	60	88	80	18	53	175	M20	70	345
450	520	422	642	214	70	88	80	20	62.5	190	M20	90	510
500	600	510	720	230	80	88	80	22	71	215	M20	96	607
600	680	550	845	285	85	115	100	22	75	230	M20	90	720

Для подбора сегментных клапанов серии RV необходимо заполнить ОЛ.